



**EX10-06 / EM07-06**

Instruction Manual

Manuel d'utilisation

Manual de instrucciones

To register this product go to [www.swingline.com](http://www.swingline.com)  
Pour enregistrer ce produit allez sur [www.swingline.com](http://www.swingline.com)  
Para registrar este producto váis en [www.swingline.com](http://www.swingline.com)

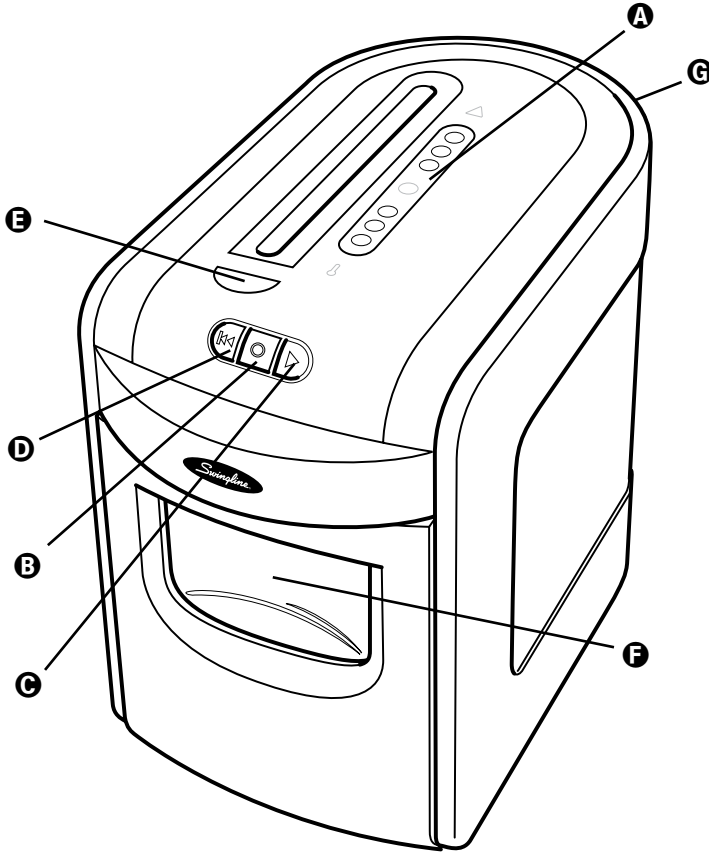





Safety Icons  
Icônes de sécurité  
Iconos de seguridad







EX10-06 / EM-06

- |  |   |
|--|---|
| <b>A</b> Safety icons<br>Icônes de sécurité<br>Iconos de seguridad                                       | <b>E</b> Anti-jam Indicator<br>Voyant anti-bourrage<br>Indicador del sistema antiatascos  |
| <b>B</b> AUTO/OFF Button<br>Touche de mise en marche<br>Botón de encendido                               | <b>F</b> Pull-out Bin<br>Corbeille amovible<br>Gabinete extraíble   |
| <b>C</b> FORWARD Button<br>Touche de démarrage<br>automatique<br>Botón de puesta en marcha<br>automática | <b>G</b> ON/OFF switch (not shown)<br>Interrupteur marche/arrêt<br>(non illustré)<br>Interruptor Encendido/Apagado<br>(no mostrado) |
| <b>D</b> Reverse Button<br>Touche de marche arrière<br>Botón de retroceso                                |   |





## Specifications

Models	EX10-06
Sheet Capacity 	10 sheets (20# / 75 gsm)
Duty Cycle - 	4 mins on / 30 mins off
Volts / Hz	120V / 60Hz
Amperage	2.5A
 	





## Specifications

Models	EM07-06
Sheet Capacity 	7 sheets (20# / 75 gsm)
Duty Cycle - 	4 mins on / 30 mins off
Volts / Hz	120V / 60Hz
Amperage	3.0A
 	





## Caractéristiques

Modèles	EX10-06
Capacité de feuilles 	10 feuilles (20# / 75 gsm)
Cycle de rendement - 	4 min de marche / 30 min d'arrêt
Volts / Hz	120V / 60Hz
Intensité	2,5A
 	





## Caractéristiques

Modèles	EM07-06
Capacité de feuilles 	7 feuilles (20# / 75 gsm)
Cycle de rendement - 	4 min de marche / 30 min d'arrêt
Volts / Hz	120V / 60Hz
Intensité	3,0A
 	

## Especificaciones

Modelos	EX10-06
Capacidad de hojas - 	10 hojas (20 kg / 75 gsm)
Ciclo de trabajo - 	4 min encendido / 30 min apagado
Volts / Hertz	120V / 60Hz
Amperage	2.5A
 	

## Especificaciones

Modelos	EM07-06
Capacidad de hojas - 	7 hojas (20 kg / 75 gsm)
Ciclo de trabajo - 	4 min encendido / 30 min apagado
Volts / Hertz	120V / 60Hz
Amperage	3.0A
 	

## Lights and Icons Explained

	Illumination		Cool down 	Auto
	Green	Red	Orange	Blue
Color of LED	Green	Red	Orange	Blue
Power on switch				
Auto button pushed	light			light
Bin Removed		flash		light
Motor overheat			flash	light
Jam-Free (too much paper)		light		light
Reverse mode		light		light
After 2 mins no use				

## Introduction

Thank you for choosing this shredder from Swingline. We are sure it will serve you well, but please take a little time to study these instructions to ensure you get the best out of your machine.

## Swingline Jam-Free Technology\*

Swingline Shredders will only shred stacks of paper that are within the shredders sheet capacity.

Sensors in the paper feed area measure the thickness of paper about to be shredded. The ability to shred or not is communicated through red and green lighting. Green means that the stack of paper is within the shredder's sheet capacity and OK to shred. Red means that you have too much paper, remove some sheets in order to shred.

Given that you are unable to shred more sheets of paper than the shredder is capable of shredding, paper jams are prevented.

This prevents time wasted through reversing paper and unblocking jams not to mention the mess it can create.

**IMPORTANT!** Do not attempt to shred more paper while paper is already being shredded. By attempting to force paper down the front or back of a batch of paper that is being pulled into the machine, you can jam the shredder. The anti-jam technology will work reliably if used as instructed.

\*Jam Free when used in accordance with this instruction manual.

## Safety First

Shredders are safe to use as long as you take a few safety precautions.







- Ensure the machine is plugged into an easily accessible power outlet, and ensure the cable is not likely to trip up a passer by.
- Any attempt to repair this unit by unqualified personnel will invalidate the warranty. Please return to supplier.
- Unplug your shredder before moving it or when it is not in use for an extended period of time.
- Do not operate with a damaged power supply cord or plug, after it malfunctions, or after it has been damaged in any manner.
- Do not overload electrical outlets beyond capacity as this can result in fire or electrical shock.
- The socket-outlet should be installed near the equipment and shall be easily accessible.
- Do not alter the attachment plug. The plug is configured for the appropriate electrical supply.
- Do not use near water.
- Do not use aerosol dusters or cleaners.
- Do NOT Spray anything into the shredder.

Although this shredder has been designed to be child safe, it is not advised to operate the machine near children.

## Shredder Control Panel



### Safety First

-  This means you should be careful because long hair can become entangled in the cutting head. This could hurt you.
-  This means don't reach into the feed opening of the cutting head. This could hurt you.
-  This means be careful of ties and other loose clothing which could become entangled in the cutting head. This could hurt you.
-  This means be careful of hanging jewelry and other loose items which could become entangled in the cutting head. This could hurt you.
-  This means keep children away from shredder.
-  This means do not use aerosol sprays anywhere near the unit.
-  This means do not shred compact disks or DVDs

## Operation

- 1 Connect the shredder to main supply. Turn the Power Switch to "On" located on the back of the machine.
- 2 Press the center Auto / Off button. This will switch to Auto mode. The Auto symbol on this button will now turn blue.
- 3 To commence shredding, insert paper to be shredded into the feed area. The jam-free mechanism will sense the thickness of the paper being shredded.

This sets the shredder into auto mode and initiates the ShredMaster Jam-Free mechanism. You are now able to shred.

Insert paper to be shredded into the feed area. The Jam-Free mechanism will sense the thickness of the paper being shredded.

If the paper thickness is within the shredders capacity the motor will start and your documents will be shredded. Cutters will stop once the shredding process is complete.

If the paper thickness is greater than the shredders sheet capacity the anti-jam indicator will turn from green to red and the motor will not run.

- 4 If this happens, remove some of the sheets from the paper stack and re-try until the anti-jam indicator reverts back to green, the shredder will then automatically start and allow the paper to be shredded.

If the shredder is left in auto mode for more than 2 minutes without being used, the shredder will automatically switch off in order to save power.

## Reverse Function

- 1 Should you wish to reverse the shredding direction while shredding a document, a reverse button (d) has been fitted for your convenience.
- 2 By pressing the reverse button the shredding cutters will change direction allowing the retrieval of the document being shredded. The anti-jam indicator will turn to red.
- 3 The reverse function will only run while the button is being pressed. When the reverse button has been released the shredder will revert to stand by mode.
- 4 To turn back to auto mode simply press the right hand auto button.

## Credit Cards (EX10-06 only)

Switch shredder to auto mode and place credit card into the feed area of the shredder. It is important to place in the center of the shredder as this is where the auto run sensors are located.

## Rare Occasions of Jamming

In the unlikely event of the shredder jamming, use the reverse function to unblock the shredder. (see Reverse function section)

Alternating between the reverse function and the forward run will help unblock the feed area. To trigger the permanent forward run mechanism, press forward button down for 2 seconds.

Once the jam is clear, press the right hand auto button once to revert back to auto mode. You can now resume shredding as normal.

## Bin Full

When bin is full you must empty bin.

- Pull out the bin to empty.

Empty or compress the shredded paper when it reaches the bottom of the viewing window or the lower row of paper bag viewing holes. This will avoid paper spilling over or difficulty in removing the bin when it is too full.

If the bin is not relocated correctly, the anti-jam indicator will continue to flash red. Once relocated correctly the anti-jam indicator will return to green.

## Shredder Waste Bags

Please refer to illustrations to see how to insert and remove paper bag.

Insert recyclable paper bag (1765022) into the shredder bin and hook in place using the holes punched in the bag and locating points on the front internal bin face and rear lip. Once full with paper, unfold the doubled over bag flaps to make the full bag easy to remove from the bin. Tuck over the rear flap before folding over the front sealing flap and sealing the bag closed using the adhesive strip. Most local authorities now accept paper for recycling please contact your local authority for more information. Swingline shredder bag 1765016 could also be used.

## Over Heating

If the shredder is used continuously for long periods of time the shredder may overheat. If this occurs the Anti-Jam panel will flash orange.

When the shredder is ready to be used again the orange illustration will stop flashing and the anti-jam indicator will flash green once again. To resume shredding press the auto button.

## Explication des voyants et icônes

	Voyants		Refroidissement	Automatique
	Vert	Rouge		
Couleur voyant LED	Vert	Rouge	Orange	Bleu
Interrupteur de mise en marche				
Touche de démarrage automatique appuyée	Allumé			Allumé
Corbeille retirée		Clignote		Allumé
Surchauffe moteur			Clignote	Allumé
Anti-bourrage (trop de papier)		Allumé		Allumé
Mode marche arrière		Allumé		Allumé
2 min sans utilisation				

## Introduction

Merci d'avoir choisi une déchiqueteuse Swingline. Nous sommes assurés qu'elle vous donnera entière satisfaction. Veuillez prendre quelques minutes pour lire les instructions afin que vous puissiez profiter au maximum de votre nouvel appareil.

## Technologie anti-bourrage Swingline\*

Les déchiqueteuses Swingline ne pourront détruire un nombre de feuilles dépassant leur capacité de coupe. Des capteurs situés dans l'aire d'alimentation du papier mesurent l'épaisseur de la liasse à détruire. Capacité de coupe de la déchiqueteuse et peut être détruite. Rouge signifie que la liasse.

Vert signifie que la liasse respecte la capacité de coupe du destructeur et peut être détruite. Rouge signifie que la liasse est trop épaisse et que vous devez retirer quelques feuilles avant la destruction.

Comme il vous est ainsi impossible de détruire un nombre de feuilles excédant la capacité de coupe du destructeur, les blocages sont évités. Capacité de coupe de la déchiqueteuse, les blocages sont évités..

**IMPORTANT** :N'essayez pas de détruire des feuilles de papier supplémentaires pendant que la déchiqueteuse est en cours de fonctionnement. Si vous tentez d'insérer. Si vous tentez d'insérer de nouvelles feuilles en les ajoutant devant ou derrière une liasse de papier déjà en cours de destruction, vous risquez de provoquer un blocage. Utilisée correctement, la technologie anti-bourrage fonctionne de façon fiable.

## Consignes de sécurité

Les déchiqueteuses ne présentent aucun danger à condition de respecter quelques simples consignes de sécurité.

- Branchez Les déchiqueteuses dans une prise de courant facile d'accès, en veillant à ce que personne ne puisse trébucher sur le fil.
- La garantie sera annulée en cas de tentative de réparation par du personnel non qualifié. En cas de problème, renvoyez l'appareil au fournisseur.
- Débranchez l'appareil avant de le déplacer ou en cas d'inutilisation pendant longtemps.
- N'utilisez pas l'appareil si la prise ou le cordon d'alimentation est endommagé, après un mauvais fonctionnement ou après un dommage quelconque.
- Ne surchargez pas les prises électriques au-delà de leur capacité, au risque de causer un incendie ou de subir un choc électrique.
- L'appareil doit être installé à proximité d'une prise de courant facilement accessible.
- Ne modifiez pas la prise. La prise est configurée pour une alimentation électrique spécifique.
- N'utilisez pas l'appareil près de l'eau.
- N'utilisez pas de bombe aérosol dépoussiérante ou nettoyante.
- Ne pulvérisez AUCUN produit dans la déchiqueteuse.

Bien que cette déchiqueteuse ait été conçue pour optimiser la sécurité des enfants, il est déconseillé de la faire fonctionner près d'enfants.

## Panneau de commande de la déchiqueteuse

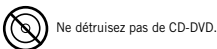
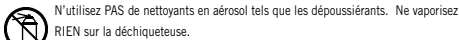
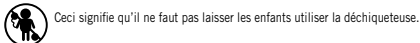
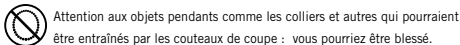
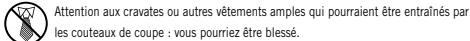
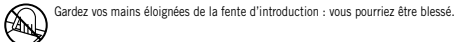
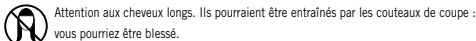
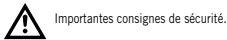

## Fonctionnement

- 1 Brancher la déchiqueteuse dans l'alimentation principale. Tourner l'interrupteur de mise sous tension à « ON » (marche) situé au dos de la machine.
- 2 En appuyant au centre de l'interrupteur marche/arrêt, la déchiqueteuse passera en mode automatique. Le symbole « Auto » sur ce bouton sera maintenant illuminé en bleu.
- 3 Pour commencer le déchiquetage, insérer le papier dans la fente d'entrée. Le mécanisme antibourrage détecte l'épaisseur du papier à déchiqueter.

Shredmaster mesure alors l'épaisseur de la liasse à détruire.

Si la liasse ne dépasse pas la capacité de coupe du destructeur, le moteur démarre et vos documents sont détruits. Les couteaux s'arrêtent de fonctionner dès que le processus de destruction est terminé.

Si la liasse ne dépasse pas la capacité de coupe de la déchiqueteuse, le moteur

- 4 Dans ce cas-là, enlevez quelques feuilles de la liasse et réessayez jusqu'à ce que le voyant anti-bourrage passe de nouveau au vert. La déchiqueteuse démarre  
Si la déchiqueteuse est laissée en mode de démarrage automatique pendant plus de 2 minutes sans servir, il s'arrête automatiquement afin d'économiser de l'énergie.

## Fonction marche arrière

- 1 Si la déchiqueteuse est laissée en mode de démarrage automatique pendant plus, utilisez la touche marche arrière (d) mise à votre disposition à cet effet.
- 2 Si vous appuyez sur cette touche, les couteaux changent de direction et permettent d'éjecter le document que vous aviez commencé à détruire. Le voyant anti-bourrage passe au rouge.
- 3 La fonction marche arrière ne s'active que lorsque vous appuyez sur la touche correspondante. Lorsque vous relâchez cette touche, la déchiqueteuse se remet en
- 4 Pour revenir au mode automatique, il vous suffit d'appuyer de nouveau sur la touche de démarrage automatique de droite.

## Cartes de crédit (EX10-06)

Mettez la déchiqueteuse en mode automatique et placez la carte de crédit dans la fente de déchiquetage. Il est important de la placer au centre de la fente car côté là où se trouvent les capteurs de fonctionnement automatique.

## Rares occasions de bourrage

Dans le cas improbable de bourrage, utilisez la fonction marche arrière pour débloquer la déchiqueteuse (voir section Marche arrière).

Alternes entre la fonction marche arrière et la fonction marche avant pour débloquer la zone d'alimentation. Pour déclencher le mécanisme de marche avant permanent, appuyez sur le bouton pendant 2 secondes.

Après le déblocage, appuyez une fois sur la touche de démarrage automatique pour revenir au mode automatique. Vous pouvez alors recommencer la destruction comme d'habitude.

## Corbeille pleine

Lorsque le bac est plein, il faut le vider.

- Si besoin est, utilisez la grande poignée située à l'avant du produit pour faire glisser le destructeur et le sortir de son espace de rangement sous le bureau. Pour sortir la corbeille et la vider, utilisez la poignée intégrée dans la fenêtre de visualisation du niveau de remplissage.

Videz ou compressez le papier déchiqueté lorsqu'il atteint le bas de la fenêtre ou la rangée inférieure de trous sur le sac à déchiquetage en papier. Cette opération évitera le débordement de papier et la difficulté de retirer le bac lorsque celui-ci est trop plein.

Si la corbeille n'est pas remise correctement, le voyant anti-bourrage continue à clignoter en rouge. Pour reprendre la destruction, appuyez sur la touche de démarrage automatique (triangle vert).

## Sacs à déchets de destructeur

Veuillez consulter les illustrations pour voir comment insérer et retirer le sac en papier.

Insérez le sac en papier recyclable (1765022 / 1765016) dans la corbeille et fixez-le à l'aide des trous effectués dans le sac et des points de fixation situés à l'avant de l'intérieur de la corbeille et sur le bord arrière. Lorsque le sac est plein, déployez les rabats pour retirer le sac plus aisément de la corbeille. Fermez le rabat inférieur, puis le rabat supérieur à languette et fermez le sac à l'aide de la bande adhésive. La plupart des collectivités locales acceptent maintenant de recycler le papier. Veuillez contacter la vôtre pour en savoir plus.

## Surchauffe

Si la déchiqueteuse est utilisée en continu sur de longues périodes, il y a des risques de surchauffe. Si cela se produit, l'antiblocage clignotera en orange.

Lorsque la déchiqueteuse est de nouveau prête à l'emploi, le thermomètre s'arrête de clignoter et le voyant anti-bourrage clignote en vert. Pour reprendre la destruction, appuyez sur la touche de démarrage automatique (triangle vert).

## Explicación de luces e iconos

	Iluminación		Enfriamiento	Automático
	Verde	Rojo		Azul
Color del LED			Naranja	Azul
Interruptor de encendido				
Botón de puesta en marcha automática pulsado	iluminado			iluminado
Gabinete extraído		parpadeo		iluminado
Sobrecalentamiento del motor			parpadeo	iluminado
Anti-atascamiento(demasiado papel)		iluminado		iluminado
Modo de reversa		iluminado		iluminado
Tras 2 minutos sin usar				

## Introducción

Gracias por escoger esta destructora de papel Swingline. Estamos seguros que le será de mucha utilidad, pero le rogamos que lea estas instrucciones para asegurarse de obtener el máximo provecho de su máquina.

## Tecnología anti-atascamiento

Las destructoras de papel Jam-Free sólo destruyen la cantidad de papeladecuadas a su capacidad de hojas. Ejem.

Los sensores situados enlazona de alimentación de papel miden el grosor del papel que va a destruirse. La posibilidad de destruir o no el papel se comunica mediante las luces roja y verde. La luz verde significa que la cantidad de papel está dentro de la capacidad de hojas de la destructora y ésta está preparada para destruir. La luz roja significa que la cantidad de papel es excesiva y debe quitar algunas hojas para poder destruirías.

Dado que no puede destruir más hojas de papel que las indicadas por su capacidad de destrucción, se evitan los atascos del papel.

Ahora el tiempo que se pierde recuperando el papel y desbloqueando los atascos, sin mencionar el desorden que puede causar.

¡IMPORTANTE! No intente destruir más papel mientras que la destructora de papel está en funcionamiento. Si intenta introducir a la fuerza más papel delante o detrás de una cantidad que está siendo destruida por la máquina, ésta puede atascarse. Si se siguen las instrucciones, la tecnología anti-atascamiento funcionará de manera fiable.

## La seguridad es lo primero

Las destructoras de papel son seguras siempre que se sigan algunas precauciones de seguridad.

- Asegúrese de que la destructora de papel esté enchufada a una toma de corriente de fácil acceso y de que nadie pueda tropezar con su cable.
- Cualquier intento de reparar esta unidad por parte de personal no calificado invalidará la garantía. Por favor, contacte a su proveedor.
- Desenchufe su destructora antes de moverla o cuando no la vaya a utilizar durante un periodo prolongado de tiempo.
- No la utilice con un cable o un enchufe en mal estado, después de que funcione incorrectamente o de que haya resultado dañada de alguna manera.
- No sobrecargue los enchufes más allá de su capacidad ya que podría causar incendios o descargas eléctricas.
- El enchufe-toma de corriente debe estar situado cerca del equipo y debe estar fácilmente accesible.
- No modifique el enchufe de la máquina. Éste está configurado para la alimentación eléctrica indicada.
- No utilizar cerca del agua.
- No limpiar con aerosoles.
- No rociar nada al interior de la destructora.

Aunque la destructora de papel ha sido diseñada para ser segura para los niños, no se recomienda utilizar la máquina cerca de ellos.



## Panel de control de la destructora



Automático



Avance



Retroceso



Instrucciones importantes de seguridad.



El cabello largo se puede enredar en el cabezal de corte. Puede dar como resultado una lesión.



No debe poner su mano en la garganta de alimentación de el cabezal de corte. Puede dar como resultado una lesión.



Debe tener cuidado con las corbatas y otra vestimenta suelta que pueda enredarse en el cabezal de corte. Puede dar como resultado una lesión.



Esto significa ser cuidadoso con joyería colgante u otros artículos flojos que podrían enredarse en el cabezal. Esto podría hacerle daño.



No permitir a los menores utilizar la destructora.



NO utilice limpiadores en aerosol. NO rocía nada dentro de la trituradora.



No debe destruir CDs - DVDs

## Funcionamiento

- 1 Conecte la destructora a un tomacorriente. Presione el botón de corriente localizado en la parte trasera del equipo a "encendido".
- 2 Presione el botón de apagado/ encendido automático central. Esto cambiará a modo automático. El símbolo de automático en este botón ahora se pondrá de color azul.

- 3 Para comenzar la destrucción, inserte el papel en la garganta de alimentación para ser destruido. El me do automático e inicia el mecanismo anti-atascamiento Jam-Free. Ahora ya puede destruir.

Introduzca el papel que va a destruir en la zona de alimentación. El mecanismo anti-atascamiento Jam-Free detectará el grosor del papel que va a destruirse.

Si el grosor del papel se encuentra dentro de la capacidad de la destructora, el motor se pondrá en funcionamiento y sus documentos se destruirán. Las cuchillas se detendrán una vez que finalice el proceso de destrucción.

Si el grosor del papel es mayor que la capacidad de hojas de la destructora, el indicador del sistema anti-atascamiento cambiará de color verde a rojo y el motor no se pondrá en funcionamiento.

- 4 Si esto sucede, quite unas cuantas hojas de papel y vuelva a intentar introducir las hasta que el indicador vuelva a iluminarse de color verde; la destructora de papel se pondrá en funcionamiento automáticamente y permitirá la destrucción de papel.

Si la destructora se deja más de 2 minutos en modo automático se apagará automáticamente a modo de espera para ahorrar energía.

## Función de retroceso

- 1 Si, mientras que destruye un documento, desea invertir la dirección de la destructora, se ha incorporado un botón de retroceso (d) para su comodidad.
- 2 Cuando se pulsa el botón de retroceso las cuchillas cambian de dirección, permitiendo la recuperación del documento que se está destruyendo. El indicador del sistema anti-atascamiento se iluminará de color rojo.
- 3 La función de retroceso sólo funciona mientras se pulsa el botón. Cuando se suelta el botón de retroceso, la destructora pasa a modo de espera.
- 4 Para volver al modo automático sólo tiene que pulsar el botón derecho del auto derecha.

## Tarjetas de crédito (EX10-06)

Cambie la trituradora a modo automático y coloque la tarjeta de crédito en el área de alimentación de la trituradora.

## Ocasiones excepcionales de atasco

En el caso improbable de que la destructora se atasque, utilice la función de retroceso para desbloquearla (consulte la sección de la Función de retroceso).

Alternar entre las funciones de retroceso y de avance ayudará a desbloquear el área de alimentación. Para activar el mecanismo de funcionamiento de marcha directa de forma permanente, presione el botón de marcha permanente durante 2 segundos.

Una vez eliminado el atasco, pulse una vez el botón de puesta en marcha automática de la derecha para volver al modo automático.

En ese momento podrá volver a utilizar normalmente la destructora.

## Gabinete lleno

Cuando el gabinete está lleno, usted debe vaciarlo.

- Si es necesario, utilice el asa de la parte delantera del producto para sacar la destructora de debajo de su escritorio. Utilice el asa de la ventanilla de visualización para extraer el gabinete y vaciarlo.

Vacíe o comprima el papel triturado cuando llegue a la parte inferior de la ventana para visualización o a la línea inferior de los orificios para visualización de la bolsa de papel. Esto evitará que el papel rebalse o que sea difícil eliminar el compartimento cuando esté muy lleno.

Si el gabinete está colocado incorrectamente, el indicador del sistema antiatascos continuará parpadeando de color rojo. Para continuar destruyendo, pulse el botón de puesta en marcha automática (triángulo verde).

## Bolsas para residuos de destructoras

Consulte las ilustraciones para ver cómo introducir y extraer la bolsa de papel. Introduzca la bolsa de papel reciclable (1765022 / 1765016A) en el gabinete de la destructora y cuélguela, utilizando los orificios de la bolsa, en los puntos de colocación de la parte delantera del gabinete y en el borde trasero del mismo. Cuando esté llena de papel, despliegue las solapas de la bolsa y extraiga la bolsa fácilmente del contenedor. Doble la solapa trasera y después coloque sobre ella la solapa de cierre delantera. Cierre la bolsa utilizando la cinta adhesiva. La mayoría de las autoridades locales ya aceptan papel para su reciclaje. Póngase en contacto con sus autoridades locales para obtener más información.

## Sobrecalentamiento

Si la trituradora se usa con frecuencia por períodos prolongados de tiempo, se puede recalentar. Si esto ocurre, la luz del indicador anti-atascos parpadeará de color naranja.

Cuando la destructora esté preparada para funcionar otra vez el termómetro dejará de parpadear y el indicador antiatasco volverá a iluminarse en verde. Para continuar destruyendo, pulse el botón de puesta en marcha automática.

## FCC Class B Notice - Notification pour les Etats-Unis

**Note:** This equipment has been tested and found to comply with the limits for a Class B digital device, pursuant to part 15 of the FCC Rules. These limits are designed to provide reasonable protection against harmful interference in a residential installation. This equipment generates, uses and can radiate radio frequency energy and, if not installed and used in accordance with the instructions, may cause harmful interference to radio communications. However, there is no guarantee that interference will not occur in a particular installation. If this equipment does cause harmful interference to radio or television reception, which can be determined by turning the equipment off and on, the user is encouraged to try to correct the interference by one or more of the following measures:

- Reorient or relocate the receiving antenna.
- Increase the separation between the equipment and receiver.
- Connect the equipment into an outlet on a circuit different from that to which the receiver is connected.
- Consult the dealer or an experienced radio/TV technician for help.

## Canada Class B Notice - Avis Canada, Classe B

This Class B digital apparatus complies with Canadian ICES-003.

Cet appareil numérique de la classe B est conforme à la norme NMB-003 du Canada.

## Modifications

Any modifications made to this device that are not approved by ACCO Brands Corporation may void the authority granted to the user by the FCC and/or by Industry Canada to operate this equipment.

Toutes modifications apportées à ce dispositif et non approuvées par ACCO Brands Corporation annuleront le droit accordé à l'utilisateur par le FCC et/ou par Industrie Canada de faire fonctionner cet équipement.

## Service

ACCO USA  
300 Tower Parkway,  
Lincolnshire, IL 60069-3640  
(800) 541-0094

ACCO Canada  
5 Precidio Court,  
Brampton, ON L6S-6B7  
(800) 263-1063

ACCO Mexicana  
Neptuno #43, Colonia Nueva Industrial Vallejo  
Delagación Gustavo A. Madero, CP 07700  
México, DF. (55) 1500-5578

## Limited Warranty

Limited 5 year Cutter Warranty for Swingline™ EX10-06 Shredder, Limited 1 year Cutter Warranty for Swingline™ EM07-06 Shredder and Limited 2 Year Warranty for all other Parts of both EX10-06 and EM07-06

ACCO Brands USA LLC, 300 Tower Parkway, Lincolnshire, IL 60069 (in Canada, ACCO Brands Canada Inc., 5 Precidio Court, Brampton, ON L6S-6B7; and in Mexico, ACCO Mexicana, S.A. de C.V. Av. Circuito Industrial Norte #6 Parque Industrial Lerma 52000, Lerma Edo. De México) (each, respectively, "ACCO Brands") warrants to the original purchaser that:

FOR: Swingline™ Shredder EX10-06

The cutters of this Swingline™ Shredder EX10-06 are free from defects in workmanship and material under normal use and service for a period of 5 years after purchase and all other parts are free from defects in workmanship and material under normal use and service for a period of 2 years after purchase.

FOR: Swingline™ Shredder EM07-06

The cutters of this Swingline™ Shredder EM07-06 are free from defects in workmanship and material under normal use and service for a period of 1 year after purchase and all other parts are free from defects in workmanship and material under normal use and service for a period of 2 years after purchase.

ACCO Brands' obligation under this warranty is limited to replacement or repair, at ACCO Brands' option, of any warranted part found defective by ACCO Brands without charge for material or labor. Any replacement, at ACCO Brands' option, may be the same product or a substantially similar product that may contain remanufactured or refurbished parts. This warranty shall be void in the following circumstances:

- if the product has been misused,
- if the product has been damaged by negligence or accident, or
- if the product has been altered by anyone other than ACCO Brands or ACCO Brands' authorized agents.

For warranty execution, please call:

1-800-541-0094 in the USA  
1-800-263-1063 in Canada  
1-800-758-6825 in Mexico

Or go to [www.swingline.com](http://www.swingline.com).

TO THE EXTENT ALLOWED BY APPLICABLE LAW, THIS WARRANTY IS IN LIEU OF ALL OTHER EXPRESSED WARRANTIES. REPRESENTATIONS OR PROMISES INCONSISTENT WITH OR IN ADDITION TO THIS WARRANTY ARE UNAUTHORIZED AND SHALL NOT BE BINDING ON ACCO BRANDS. TO THE EXTENT PERMITTED BY APPLICABLE LAWS, ANY IMPLIED WARRANTIES (IF APPLICABLE) ARE LIMITED IN DURATION TO THE DURATION OF THIS WARRANTY. SOME STATES AND JURISDICTIONS DO NOT ALLOW LIMITATIONS ON HOW LONG AN IMPLIED WARRANTY LASTS, SO THE ABOVE LIMITATION MAY NOT APPLY TO YOU. TO THE EXTENT PERMITTED BY APPLICABLE LAW, IN NO EVENT SHALL ACCO BRANDS BE LIABLE FOR ANY SPECIAL, INCIDENTAL, PUNITIVE, EXEMPLARY, CONSEQUENTIAL OR SIMILAR DAMAGES, WHETHER OR NOT FORSEEABLE. SOME STATES AND JURISDICTIONS DO NOT ALLOW THE EXCLUSION OR LIMITATION OF SPECIAL, INCIDENTAL, PUNITIVE, EXEMPLARY, CONSEQUENTIAL, OR SIMILAR DAMAGES, SO THE ABOVE EXCLUSION OR LIMITATION MAY NOT APPLY TO YOU. FOR CONSUMERS WHO HAVE THE BENEFIT OF CONSUMER PROTECTION LAWS OR REGULATIONS IN THEIR JURISDICTION OF PURCHASE OR, IF DIFFERENT, IN THEIR JURISDICTION OF RESIDENCE, THE BENEFITS CONFERRED BY THIS WARRANTY ARE IN ADDITION TO ALL RIGHTS AND REMEDIES CONFERRED BY SUCH CONSUMER PROTECTION LAWS AND REGULATIONS. To the extent permitted by law, this warranty is not transferable and will automatically terminate if the original product purchaser sells or otherwise disposes of the product.

This warranty gives you specific legal rights. Other rights, which vary from jurisdiction to jurisdiction, may exist. In certain some jurisdictions do not allow (i) the exclusion of certain warranties, (ii) limitations on how long an implied warranty lasts and/or (iii) the exclusion or limitation of certain types of costs and/or damages, so the above limitations may not apply.

## Garantie Limitée

Garantie limitée de 5 ans pour les lames de la déchiqueteuse Swingline™ EX10-06, Garantie limitée de 1 an pour les lames de la déchiqueteuse Swingline™ EM07-06, et Garantie limitée de 2 ans pour toutes les autres pièces des déchiqueteuses EX10-06 et EM07-06

ACCO Brands USA LLC, 300 Tower Parkway, Lincolnshire, IL 60069 (au Canada, ACCO Brands Canada Inc., 5 Precidio Court, Brampton, ON L6S-6B7; et au Mexique, ACCO Mexicana, S.A. de C.V. Av. Circuito Industrial Norte #6 Parque Industrial Lerma 52000, Lerma Edo. De México) (Chaque "ACCO Brands" respectif) garantit à l'acheteur initial que :

POUR LA : Déchiqueteuse Swingline™ EX10-06

Les lames de cette déchiqueteuse Swingline™ EX10-06 sont exemptes de défauts de fabrication et de main-d'œuvre dans des conditions d'utilisation et d'entretien normales pour une période de 5 ans à partir de la date d'achat, et toutes les autres pièces sont exemptes de défauts de fabrication et de main-d'œuvre dans des conditions d'utilisation et d'entretien normales pour une période de 2 ans à partir de la date d'achat.

POUR LA : Déchiqueteuse Swingline™ EM07-06

Les lames de cette déchiqueteuse Swingline™ EM07-06 sont exemptes de défauts de fabrication et de main-d'œuvre dans des conditions d'utilisation et d'entretien normales pour une période de 1 an à partir de la date d'achat, et toutes les autres pièces sont exemptes de défauts de fabrication et de main-d'œuvre dans des conditions d'utilisation et d'entretien normales pour une période de 2 ans à partir de la date d'achat.

L'obligation d'ACCO Brands envers cette garantie est limitée au remplacement ou à la réparation, au choix d'ACCO Brands, dans le cas où, n'importe quelle pièce garantie serait trouvée défectueuse par ACCO Brands et ce, sans frais de matériel ou de main-d'œuvre. ACCO Brands se réserve le droit de remplacer le produit défectueux par un autre produit identique ou par son équivalent qui peut contenir des pièces réunies ou remises à neuf. La garantie sera nulle et non avenue dans les circonstances suivantes :

- si le produit a été utilisé abusivement,
- si le produit a été endommagé par négligence ou accidentellement ou,
- si le produit a été modifié par une personne autre qu'un employé ou un agent autorisé d'ACCO Brands.

Pour prestation de la garantie, veuillez composer :

1-800-541-0094 aux É.-U.  
1-800-263-1063 au Canada  
1-800-758-6825 au Mexique

Où visitez le site [www.swingline.com](http://www.swingline.com).

DANS LA MESURE AUTORISÉE PAR LA LOI APPLICABLE, LA PRÉSENTE GARANTIE REMPLACE TOUTES LES AUTRES GARANTIES EXPRESSES, TOUTES REPRÉSENTATIONS OU PROMESSES CONTRADICTOIRES AVEC, OU AJOUTÉES À CETTE GARANTIE NE SONT PAS AUTORISÉES ET N'OBLIGENT ACCO BRANDS EN AUCUN CAS. DANS LA MESURE AUTORISÉE PAR LES LOIS APPLICABLES, LA DURÉE DE TOUTE GARANTIE IMPLICITE (SI APPLICABLE) SE LIMITE À LA DURÉE DE LA PRÉSENTE GARANTIE. CERTAINS ÉTATS ET CERTAINES JURISDICTIONS N'AUTORISENT PAS LES LIMITATIONS PORTANT SUR LA DURÉE D'UNE GARANTIE IMPLICITE. DE SORTE QUE LES LIMITATIONS CI-DESSUS PEUVENT NE PAS VOUS ÊTRE APPLICABLES. DANS LA MESURE AUTORISÉE PAR LA LOI APPLICABLE, ACCO BRANDS NE SAURAIT, EN AUCUN CAS, ÊTRE TENU RESPONSABLE DE TOUTS DOMMAGES SPÉCIAUX, ACCESSOIRES, PUNITIFS, EXEMPLAIRES, CONSÉQUENTS OU SIMILAIRES, QUEIUS SOIENT PRÉVISIBLES OU NON. CERTAINS ÉTATS ET CERTAINES JURISDICTIONS NE PERMETTENT PAS L'EXCLUSION OU LA LIMITATION DES DOMMAGES SPÉCIAUX, ACCESSOIRES, PUNITIFS, EXEMPLAIRES, CONSÉQUENTS OU SIMILAIRES DE SORTE QUE LES EXCLUSIONS OU LIMITATIONS CI-DESSUS PEUVENT NE PAS VOUS ÊTRE APPLICABLES. POUR LES CONSOMMATEURS BÉNÉFICIAIRE DE LOIS OU DE RÉGLEMENTATIONS EN MATIÈRE DE PROTECTION DES CONSOMMATEURS DANS LEUR JURIDICTION D'ACHAT, OU, SI ELLE EST DIFFÉRENTE, DANS LEUR JURIDICTION DE RÉSIDENCE, LES AVANTAGES CONFERÉS PAR CETTE GARANTIE S'AJOUTENT À TOUS LES DROITS ET RECOURS FOURNIS PAR LES LOIS ET RÉGLEMENTATIONS EN MATIÈRE DE PROTECTION DES CONSOMMATEURS. Dans la mesure autorisée par la loi applicable, cette garantie n'est pas transférable et devient automatiquement nulle si l'acheteur original du produit vend ou aliène de quelque autre manière le produit.

Cette garantie vous donne des droits légaux spécifiques auxquels peuvent s'ajouter d'autres droits variant selon les juridictions. De plus, certaines juridictions n'autorisent pas (i) l'exclusion de certaines garanties, (ii) les limitations portant sur la durée d'une garantie implicite et/ou (iii) l'exclusion ou la limitation de certains coûts et/ou dommages, de sorte que les limitations ci-dessus peuvent ne pas vous être applicables.

## Garantía Limitada

Garantía limitada por 5 años para las cuchillas de la trituradora Swingline™ EX10-06, garantía limitada por 1 año para las cuchillas de la trituradora Swingline™ EM07-06 y garantía limitada por 2 años para todas las otras piezas de las trituradoras EX10-06 y EM07-06

ACCO Brands USA LLC, 300 Tower Parkway, Lincolnshire, IL 60069 (en Canadá, ACCO Brands Canada Inc., 5 Precidio Court, Brampton, ON L6S-6B7; y en México, ACCO MEXICANA S.A. DE C.V. Av. Circuito Industrial Norte N.º 6 Parque Industrial Lerma 52000, Lerma Edo. de México (cada una, respectivamente, "ACCO Brands") garantizan al comprador original de este producto que:

EN EL CASO DE: la trituradora Swingline™ EX10-06

Las cuchillas de la trituradora Swingline™ EX10-06 están libres de defectos de mano de obra y material por un período de 5 años después de la fecha de compra en condiciones de uso y servicio normales y que todas las otras piezas están libres de defectos de mano de obra y material por un período de 2 años después de la fecha de compra en condiciones de uso y servicio normales.

EN EL CASO DE: la trituradora Swingline™ EM07-06

Las cuchillas de la trituradora Swingline™ EM07-06 están libres de defectos de mano de obra y material por un período de 1 año después de la fecha de compra en condiciones de uso y servicio normales y que todas las otras piezas están libres de defectos de mano de obra y material por un período de 2 años después de la fecha de compra en condiciones de uso y servicio normales.

La obligación de ACCO Brands conforme a esta garantía se limita al reemplazo o a la reparación, a la sola opción de ACCO Brands, de cualquier pieza garantizada que ACCO Brands determine que está defectuosa, sin cargo por material o mano de obra. Cualquier reemplazo puede ser, a la sola opción de ACCO Brands, por el mismo producto o un producto sustancialmente similar que puede contener piezas reconstruidas o reacondicionadas. Esta garantía no será válida en cualquiera de las siguientes circunstancias:

- si el producto se usó incorrectamente
- si el producto se dañó por negligencia o accidente
- si el producto fue alterado por cualquier persona que no pertenezca a ACCO Brands o sus agentes autorizados.

Para reclamar la garantía por favor llame a:

1-800-541-0094 en los Estados Unidos de América  
1-800-263-1063 en Canadá  
1-800-758-6825 en México

O visite [www.swingline.com](http://www.swingline.com).

CONFORME LO PERMITAN LAS LEYES APLICABLES, ESTA GARANTÍA REEMPLAZA CUALQUIER OTRA GARANTÍA VERBAL O ESCRITA. NO ESTÁ AUTORIZADA NINGUNA MANIFESTACIÓN O PROMESA ADICIONAL QUE NO SEA CONSISTENTE CON ESTA GARANTÍA. NO REPRESENTA LA OBLIGACIÓN LEGAL ALGUNA PARA ACCO BRANDS, HASTA DONDE LO PERMITEN LAS LEYES APLICABLES. LA DURACIÓN DE CUALQUIER GARANTÍA IMPLICITA (SI CORRESPONDIERA) ESTÁ LIMITADA A LA DURACIÓN DE ESTA GARANTÍA. ALGUNOS ESTADOS Y JURISDICCIONES NO PERMITEN LIMITACIONES EN RELACIÓN CON EL TIEMPO DE DURACIÓN DE UNA GARANTÍA IMPLICITA. POR LO TANTO, LA LIMITACIÓN ANTERIOR PUEDE NO SER APLICABLE EN SU CASO. HASTA DONDE LAS LEYES APLICABLES LO PERMITAN, EN NINGÚN CASO ACCO BRANDS ASUME RESPONSABILIDAD LEGAL POR DAÑOS ESPECIALES, INCIDENTALES, PUNITIVOS, EJEMPLARES, CONSUCENTES O SIMILARES, YA SEAN PREDECIBLES O NO. ALGUNOS ESTADOS Y JURISDICCIONES NO PERMITEN LA EXCLUSIÓN O LIMITACIÓN DE LOS DAÑOS Y PERJUICIOS ESPECIALES, INCIDENTALES, PUNITIVOS, EJEMPLARES, CONSUCENTES O SIMILARES, DE MODO QUE LA EXCLUSIÓN O LIMITACIÓN PRECEDENTE PUEDE NO SER APLICABLE EN SU CASO. PARA LOS CONSUMIDORES QUE CUENTAN CON EL BENEFICIO DE LEYES O REGULACIONES DE PROTECCIÓN AL CONSUMIDOR EN LA JURISDICCIÓN DONDE SE EFECTUÓ LA COMPRA O SI LAS LEYES SON DIFERENTES Y APLICAN A LA JURISDICCIÓN DE RESIDENCIA, LOS BENEFICIOS OTORGADOS POR ESTA GARANTÍA SON ADICIONALES A TODOS LOS DEMÁS DERECHOS Y COMPENSACIONES QUE MORGAN TALES LEYES Y REGULACIONES DE PROTECCIÓN AL CONSUMIDOR. Conforme a lo permitido por ley, esta garantía no es transferible y se extingue automáticamente si el comprador original del producto vende o se deshace de dicho producto de cualquier otra manera.

Esta garantía le proporciona derechos específicos otorgados por las leyes. Pueden existir otros derechos, que varían según la jurisdicción. Además, ciertas jurisdicciones no permiten (i) la exclusión de ciertas garantías, (ii) las limitaciones de la duración de las garantías implícitas o (iii) la exclusión o limitación de ciertos tipos de costos o daños y perjuicios de modo que las limitaciones precedentes pueden no ser aplicables.

## **Congratulations on your purchase of a new Swingline™ shredder!**

You may have been expecting a GBC® shredder, but noticed that instead you have received a Swingline shredder. This is not a mistake as GBC shredders will now be sold under the Swingline brand name.

Both GBC and Swingline are brands within the ACCO Brands portfolio so you can expect the same exceptional performance, durability and ease of use from both.

In the U.S., if you have any questions, please call us at 1-800-820-6220.

Thank you. Enjoy your new shredder!

Register your new shredder@ [Swingline.com](http://Swingline.com)

---

## **Nous vous félicitons pour l'achat de votre nouvelle déchiqueteuse Swingline™!**

Vous deviez vous attendre à recevoir une déchiqueteuse GBC®, mais à la place, vous recevez une déchiqueteuse Swingline! Ce n'est pas une erreur, les déchiqueteuses GBC seront vendues dorénavant sous la marque de commerce Swingline.

GBC et Swingline sont toutes les deux des marques de commerce appartenant à ACCO Brands, vous pouvez donc espérer avoir la même performance exceptionnelle, durabilité et facilité d'utilisation pour les deux marques.

Si vous avez des questions, communiquez avec nous en composant le 1-800-268-3447 au Canada.

Merci. Profitez de votre nouvelle déchiqueteuse!

Enregistrez votre nouvelle déchiqueteuse au [Swingline.com](http://Swingline.com).

---

## **¡Felicidades por su compra de una nueva destructora Swingline™!**

Es posible que usted esperara una destructora de papel marca GBC, pero debe haber notado que recibió en cambio una destructora Swingline. No se trata de un error; las destructoras de papel GBC ahora serán comercializadas bajo la marca Swingline.

GBC y Swingline son marcas del portafolio ACCO Brands por lo que usted seguirá recibiendo el rendimiento, durabilidad y facilidad de uso de ambas marcas.

Si se encuentra en México y tiene alguna pregunta, llámenos al 01-800-759-68-25

Gracias. ¡Que disfrute su nueva destructora!

Registre su nueva destructora en [Swingline.com](http://Swingline.com)

*Swingline*™/M/C

ACCO® is a registered trademark of ACCO Brands. Jam Free Series™ is a trademark of General Binding Corporation. All rights reserved. ©2010

\*Jam Free when used in accordance with this instruction manual.

\*Sans blocage lorsque vous utilisez la déchiqueteuse selon les instructions de ce manuel.

\*Jam Free cuando se utiliza con este manual de instrucciones.



ACCO Brands  
300 Tower Parkway  
Lincolnshire, IL 60069-3640  
In USA call 800.541.0094  
[www.acco.com](http://www.acco.com)

[www.swingline.com](http://www.swingline.com)